

M&T



P R O J E K T 2 0 1 2

P R O J E K T

je inovativní řešení s dokonalým vzhledem
a patentovaným systémem montáže

M&T
Minimum Time

Kování **M&T** řady Projekt přináší zásadní inovaci v konstrukčním řešení. Minimalistické rozety jsou během krátkého okamžiku pevně fixovány ve dveřích, samozřejmě s možností jednoduché demontáže systémem **M&T Minimum Time**. Vyzkoušejte originalitu a perfektní funkčnost nového systému. Svým jednoduchým účelovým vzhledem je kování **PROJEKT** předurčeno pro všechny typy projektů, kde je kladen důraz na maximální funkčnost, rychlou a snadnou montáž a v neposlední řadě na precizní design. Kování je vyráběno z kvalitních nerezových ocelí s nadstandardní možností povlaku titan černý mat s mnohaletou zárukou.

M&T přináší neustálé inovace na Vaše dveře

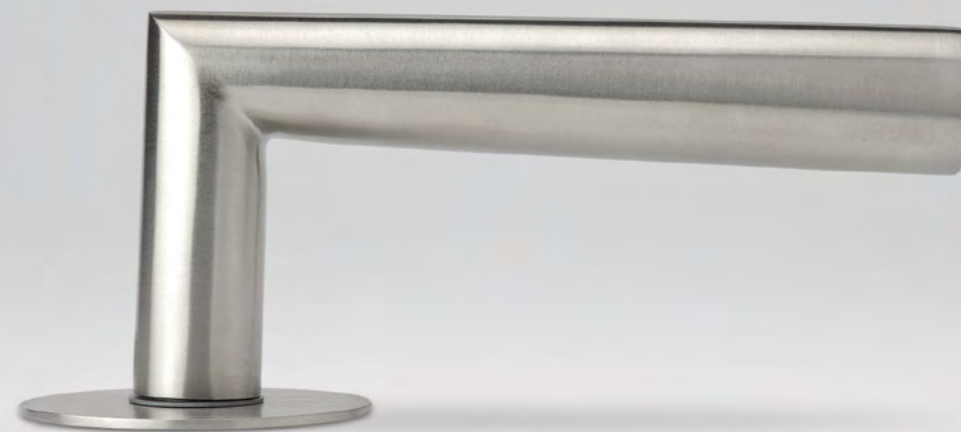

Morgan



Entero II



Cesan



Lusy

Entero II



NEREZ BROUŠENÁ SE ČTVERCOVOU PLOCHOU ROZETOU

Klika/klika	995,-
Koule/klika	1.495,-
Ploché rozety dozické	195,-
Ploché rozety cylindrické	195,-
Ploché rozety WC	625,-
Okenní klika s hranatou rozetou	595,-



NEREZ BROUŠENÁ S KULATOU PLOCHOU ROZETOU

Klika/klika	920,-
Koule/klika	1.420,-
Ploché rozety dozické	170,-
Ploché rozety cylindrické	170,-
Ploché rozety WC	580,-
Okenní klika s oválnou rozetou	555,-



TITAN ČERNÝ MAT TĪN-K SE ČTVERCOVOU PLOCHOU ROZETOU

Klika/klika	1.290,-
Koule/klika	1.790,-
Ploché rozety dozické	320,-
Ploché rozety cylindrické	320,-
Ploché rozety WC	675,-
Okenní klika s hranatou rozetou	695,-



TITAN ČERNÝ MAT TĪN-K S KULATOU PLOCHOU ROZETOU

Klika/klika	1.190,-
Koule/klika	1.690,-
Ploché rozety dozické	290,-
Ploché rozety cylindrické	290,-
Ploché rozety WC	595,-
Okenní klika s oválnou rozetou	655,-

Morgan



NEREZ BROUŠENÁ SE ČTVERCOVOU PLOCHOU ROZETOU

Klika/klika	795,-
Koule/klika	1.295,-
Ploché rozety dozické	195,-
Ploché rozety cylindrické	195,-
Ploché rozety WC	625,-
Okenní klika s hranatou rozetou	595,-

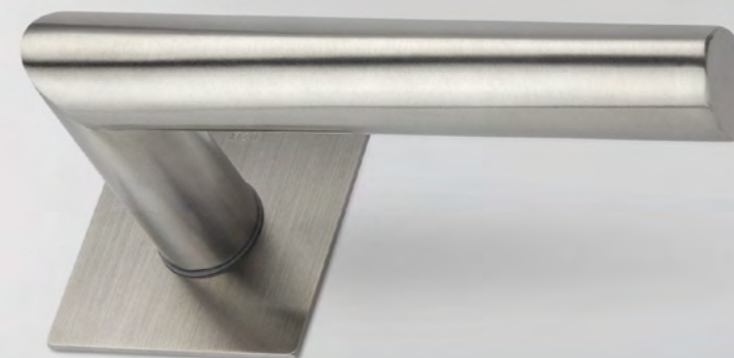

NEREZ BROUŠENÁ S KULATOU PLOCHOU ROZETOU

Klika/klika	725,-
Koule/klika	1.225,-
Ploché rozety dozické	170,-
Ploché rozety cylindrické	170,-
Ploché rozety WC	580,-
Okenní klika s oválnou rozetou	555,-



TITAN ČERNÝ MAT TIN-K SE ČTVERCOVOU PLOCHOU ROZETOU

Klika/klika	1.065,-
Koule/klika	1.565,-
Ploché rozety dozické	320,-
Ploché rozety cylindrické	320,-
Ploché rozety WC	675,-
Okenní klika s hranatou rozetou	635,-



TITAN ČERNÝ MAT TIN-K S KULATOU PLOCHOU ROZETOU

Klika/klika	995,-
Koule/klika	1.495,-
Ploché rozety dozické	290,-
Ploché rozety cylindrické	290,-
Ploché rozety WC	595,-
Okenní klika s oválnou rozetou	655,-



Lusy



NEREZ BROUŠENÁ
SE ČTVERCOVOU
PLOCHOU ROZETOU

Klika/klika	695,-
Koule/klika	1.195,-
Ploché rozety dozické	195,-
Ploché rozety cylindrické	195,-
Ploché rozety WC	625,-
Okenní klika s hranatou rozetou	495,-



NEREZ BROUŠENÁ
S KULATOU
PLOCHOU ROZETOU

Klika/klika	625,-
Koule/klika	1.125,-
Ploché rozety dozické	170,-
Ploché rozety cylindrické	170,-
Ploché rozety WC	580,-
Okenní klika s oválnou rozetou	455,-

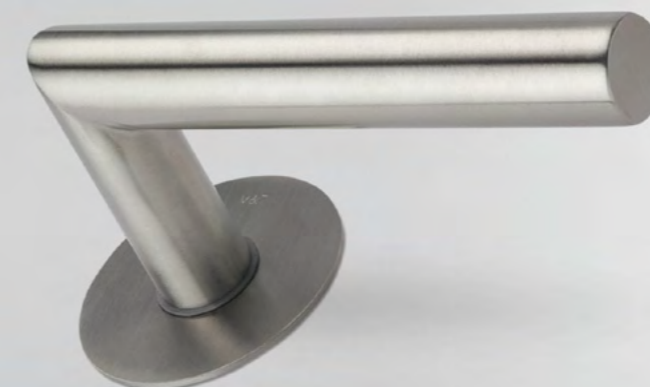

TITAN ČERNÝ MAT TĪN-K
SE ČTVERCOVOU
PLOCHOU ROZETOU

Klika/klika	965,-
Koule/klika	1.465,-
Ploché rozety dozické	320,-
Ploché rozety cylindrické	320,-
Ploché rozety WC	675,-
Okenní klika s hranatou rozetou	595,-



TITAN ČERNÝ MAT TĪN-K
S KULATOU
PLOCHOU ROZETOU

Klika/klika	895,-
Koule/klika	1.395,-
Ploché rozety dozické	290,-
Ploché rozety cylindrické	290,-
Ploché rozety WC	595,-
Okenní klika s oválnou rozetou	555,-



Cesan



NEREZ BROUŠENÁ
S KULATOU
PLOCHOU ROZETOU

Klika/klika	725,-
Koule/klika	1.225,-
Ploché rozety dozické	170,-
Ploché rozety cylindrické	170,-
Ploché rozety WC	580,-
Okenní klika s oválnou rozetou	495,-



TITAN ČERNÝ MAT TiN-K
S KULATOU
PLOCHOU ROZETOU

Klika/klika	995,-
Koule/klika	1.495,-
Ploché rozety dozické	290,-
Ploché rozety cylindrické	290,-
Ploché rozety WC	595,-
Okenní klika s oválnou rozetou	595,-



Koule nerez



Koule černá TiN-K



WC ex se čtvercovou rozetou



WC in se čtvercovou rozetou



WC ex s kulatou rozetou



WC in s kulatou rozetou



Kulatá rozeta dozická



Kulatá rozeta cylindrická



Čtvercová rozeta dozická



Čtvercová rozeta cylindrická



Okenní klika oválná



Okenní klika hranatá

PATENTOVANÝ KONSTRUKČNÍ A MONTÁŽNÍ SYSTÉM

M&T

Minimum Time

má několik zásadních kroků, které jsou nezbytně nutné pro správnou montáž a funkčnost kování:

- otvory ve dveřích vrtat pouze s originál šablonou M&T pro ploché a zapuštěné rozety
- otvory vrtat vždy jen vrtákem 7mm
- originál červík M&T musí směřovat do drážky čtyřhranu
- červíky dotahovat pomocí červáku M&T maximální silou až se celý kolík červíku zatlačí do drážky čtyřhranu

přesná animace montáže na www.kliky-mt.cz/montaze-kovani/ploche-rozety



MONTÁŽNÍ NÁVOD PLOCHÝCH ROZET

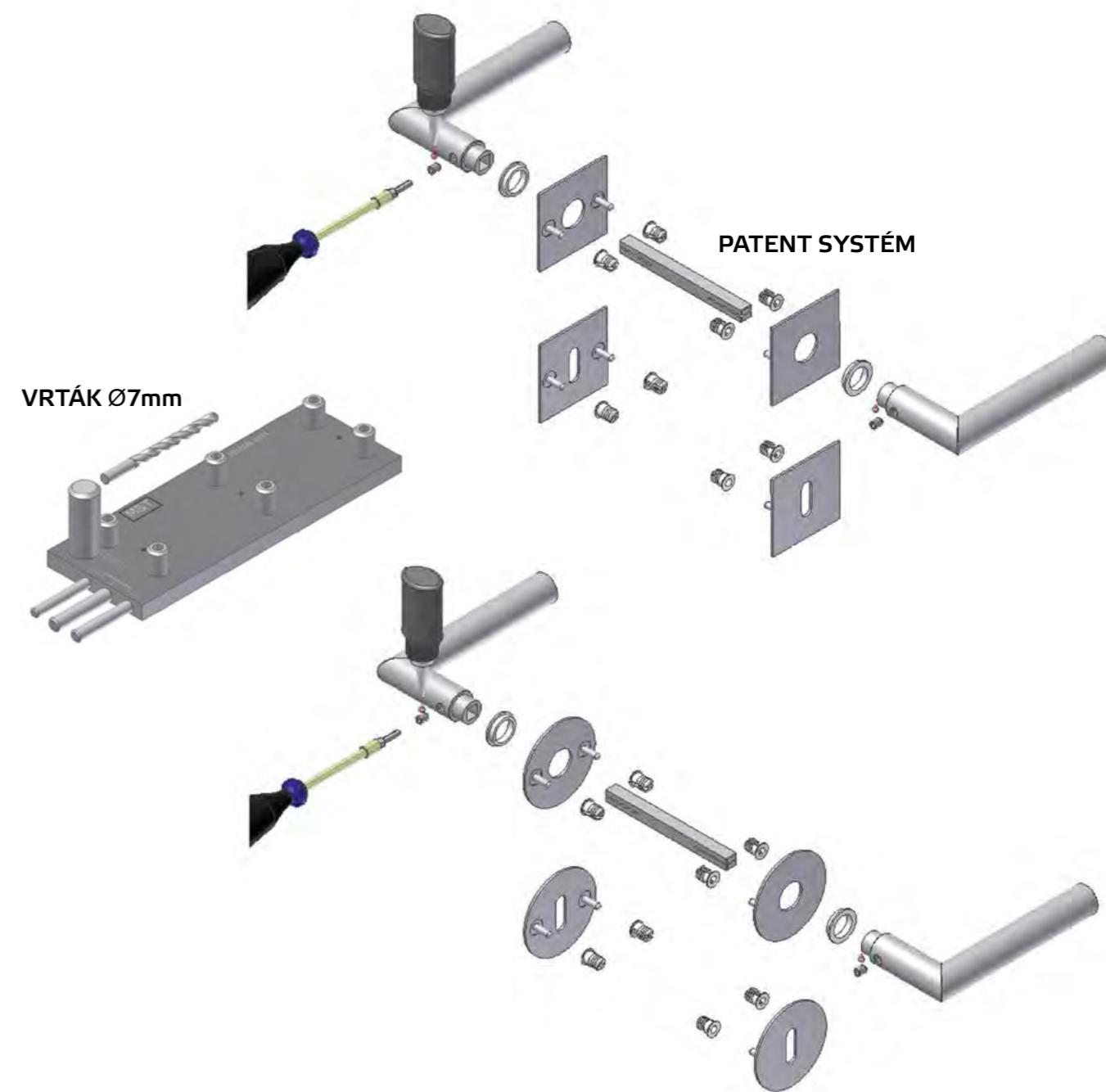

DŮLEŽITÉ UPOZORNĚNÍ:

Systém plochých rozet **M&T Minimum Time** je konstrukčně řešen bez zpětných pružin. Kliky jsou ovládány přímo pružinou zámku. Pro dosažení perfektní funkčnosti jsou kliky řady Projekt odlehčeny.

Kování Projekt je zkoušeno a testováno na 100. 000 cyklů.
Při použití magnetických zámků M&T se speciální pružinou je garantováno 200.000 cyklů.

Nikdy nepoužívejte systém plochých rozet s běžnou klikou. Kliky nejsou konstrukčně přizpůsobeny pro správnou funkčnost standardních dveřních zámků vyráběných podle norem EU ... tzn. kliky mají větší hmotnost a během krátké doby se přestávají vracet a zůstávají viset dolů!

Hmotnost celého páru klik se systémem plochý rozet může být maximálně 270 gramů.

Nezapomeňte na toto doporučení a k systému plochých rozet žádejte pouze speciálně vyrobené kliky k tomuto systému přizpůsobené.

VÝKRESY I ROZMĚRY



Entero II



Morgan



Lusy

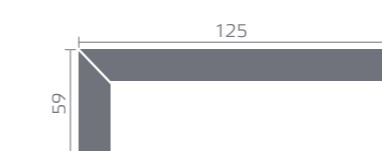

Cesan

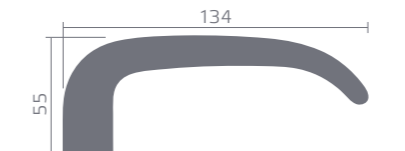

Koule

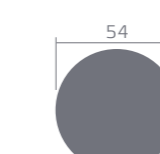

WC ex s kulatou rozetou

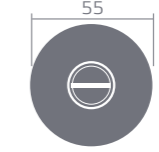

WC ex se čtvercovou rozetou

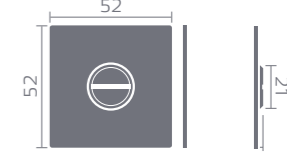

WC in se čtvercovou rozet

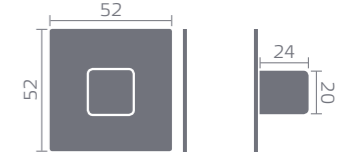

WC in s kulatou rozetou



Kulatá rozeta dozická

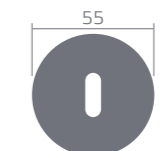

Čtvercová rozeta dozická

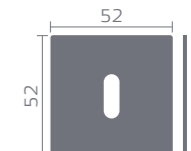

Kulatá rozeta cylindrická

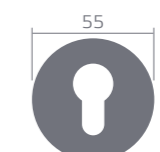

Čtvercová rozeta cylindrická

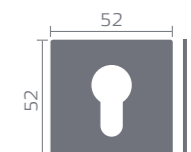

Okenní rozeta oválná

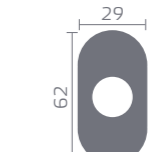

Okenní rozeta hranatá

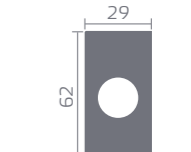

M&T

Chlístovská 3 | 549 01 Nové Město nad Metují | Czech Republic

phone: +420 491 474 632
fax: +420 491 474 625
e-mail: info@kliky-mt.cz

www.kliky-mt.cz
www.doorhandles-mt.com

© IDEAL GRAPHICS s.r.o | 2012 | www.ideal-studio.cz